



# TRM250



## HARDWARE

### VORDERANSICHT

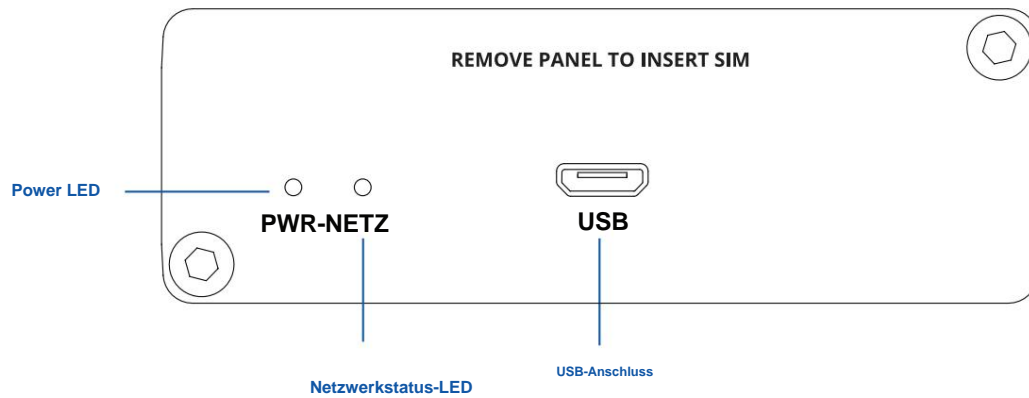

### RÜCKANSICHT

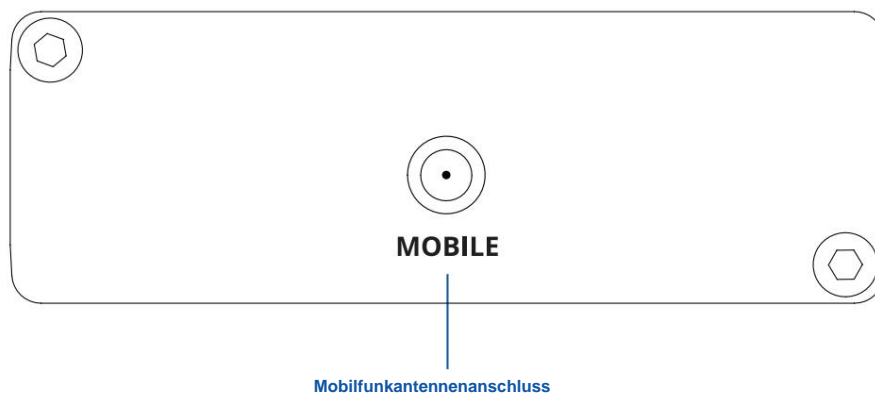

## MERKMALE

### HANDY, MOBILTELEFON

Mobiles Modul	LTE (Cat M1) / NB-IoT / EGPRS
---------------	-------------------------------

### LEISTUNG

Verbinder	microUSB
Eingangsspannungsbereich	5V – Stromversorgung über microUSB
Energieverbrauch	3,6 W max

### PHYSIKALISCHE SCHNITTSTELLEN

Status-LEDs	1 x Power-LED, 1 x Netzwerk-LED, 1 x LTE-LED
SIM	1 x SIM-Slot (Mini-SIM – 2FF), 1,8 V/3 V
Leistung	1x MicroUSB
Antennen	1 x SMA für LTE
Abmessungen (B x H x T)	74,5 x 25 x 64,5 mm

### PHYSIKALISCHE SPEZIFIKATION

Gehäusematerial	Gehäuse aus Aluminium
Gewicht	130 g
Montagemöglichkeiten	DIN-Schiene, flache Oberfläche

### BETRIEBSUMGEBUNG

Betriebstemperatur	-40 °C bis 75 °C
Betriebsfeuchtigkeit	10 % bis 90 % nicht kondensierend
IP-Schutzart	IP30

### TRM-SOFTWARE

Management-Software	Windows Connection Manager (NDIS-Treiber)
USB stick	Windows 7/8/8.1/10, Windows CE 5.0/6.0, Linux 2.6/3.x/4.1~4.14, Android 4.x/5.x/6.x/7.x/8.x
RIL-Treiber	Android 4.x/5.x/6.x/7.x/8.x
NDIS-Treiber	Windows 7/8/8.1/10
Gobinet-Treiber	Linux 2.6/3.x/4.1~4.14
Linux-Treiber	3.x (3.4 und höher)/4.1~4.14

## WAS IST IN DER BOX?

### STANDARDPAKET ENTHÄLT

- TRM250 •
- 1x LTE-Antenne (schwenkbar, SMA-Stecker) •
- Micro-USB-Kabel (0,8 m) • 1x

Innensechskantschlüssel • QSG  
(Quick Start Guide) • Verpackungskarton



TRM250



1 X MOBILE ANTENNE (SCHWENKBAR,  
SMA-Stecker)



MICRO-USB-KABEL (0,8 M)



1 x Sechskantschlüssel



QSG

## STANDARD-BESTELLCODES

PRODUKTCODE	HS-CODE	HTS-CODE	PAKET ENTHÄLT
RUT240 06E000	851762	8517.62.00	Standardpaket

Für weitere Informationen zu allen verfügbaren Verpackungsoptionen kontaktieren Sie uns bitte direkt.

## VERFÜGBARE VERSIONEN

PRODUKTCODE	REGION (BETREIBER)	FREQUENZ
TRM250 0*****	Global1	<ul style="list-style-type: none"> <li>• <b>4G (LTE-FDD):</b> B1, B2, B3, B4, B5, B8, B12, B13, B18, B19, B20, B26, B28</li> <li>• <b>4G (LTE-TDD):</b> B39 (nur für Cat M1)</li> <li>• <b>2G:</b> 850, 900, 1800, 1900 MHz</li> </ul>

Der Preis und die Lieferzeiten für regionale (betreiberspezifische) Versionen können variieren. Für weitere Informationen kontaktieren Sie uns bitte.

- Versionen für andere Regionen sind in der Entwicklung.

1 – Regionale Verfügbarkeit – außer Russland und Weißrussland.

## TRM250 RÄUMLICHE ABMESSUNGEN UND GEWICHT

### HAUPTMASSNAHMEN

Maße B x H x T für TRM250:

Gerätegehäuse\*: 74,5 x 25 x 64,5 mm  
 Kasten: 173 x 71 x 148 mm

\*Gehäusemaße werden ohne Antennenanschlüsse und Schrauben dargestellt; Informationen zu Messungen anderer Geräteelemente finden Sie in den folgenden Abschnitten.

### DRAUFSICHT

Die folgende Abbildung zeigt die Messungen des TRM250 und seiner Komponenten von oben gesehen:

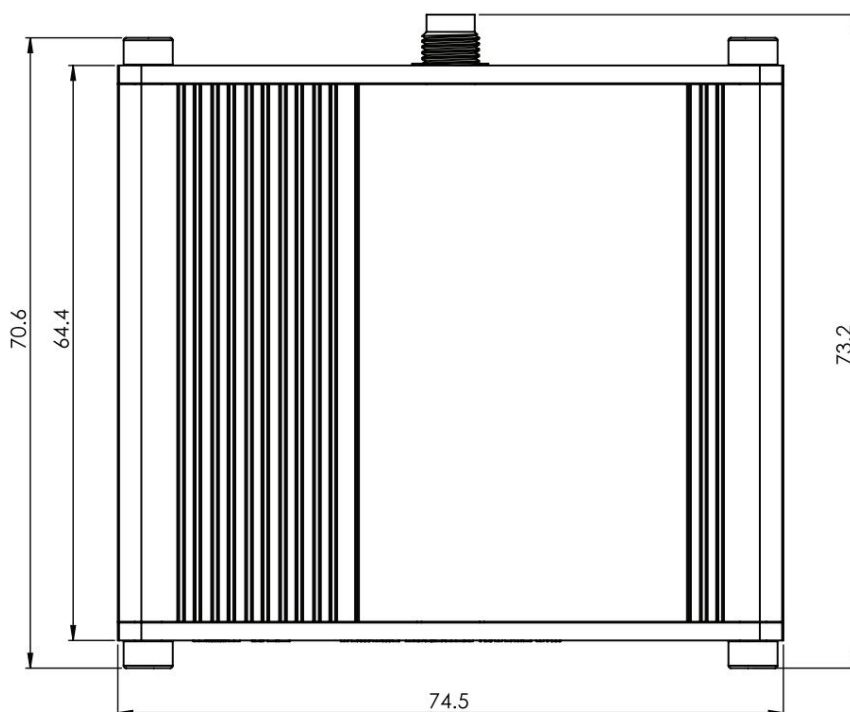

### RECHTE ANSICHT

Die folgende Abbildung zeigt die Messungen des TRM250 und seiner Komponenten von rechts gesehen:

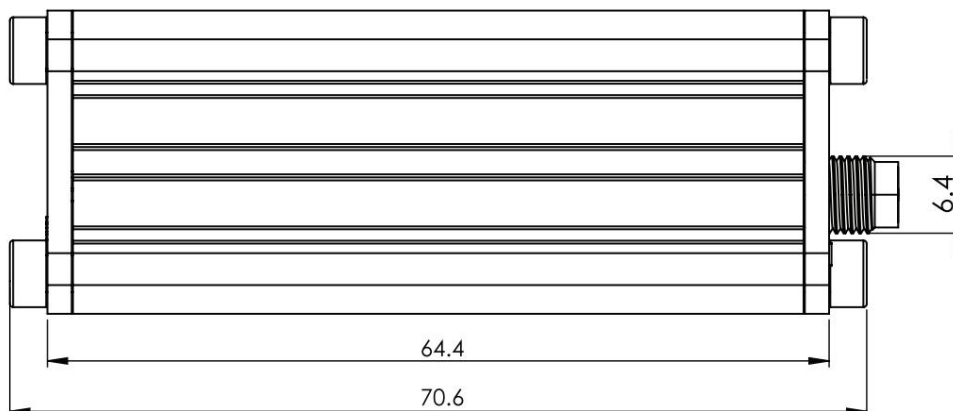

VORDERANSICHT

Die folgende Abbildung zeigt die Abmessungen des TRM250 und seiner Komponenten von der Frontplattenseite aus gesehen:

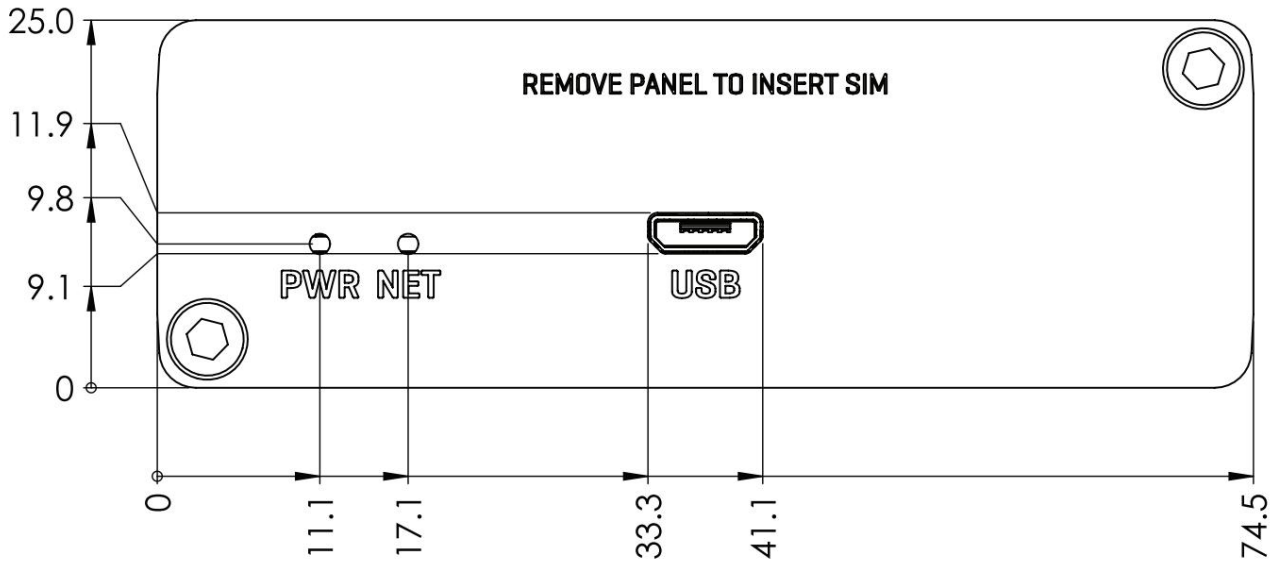

RÜCKANSICHT

Die folgende Abbildung zeigt die Abmessungen des TRM250 und seiner Komponenten von der Rückseite aus gesehen:

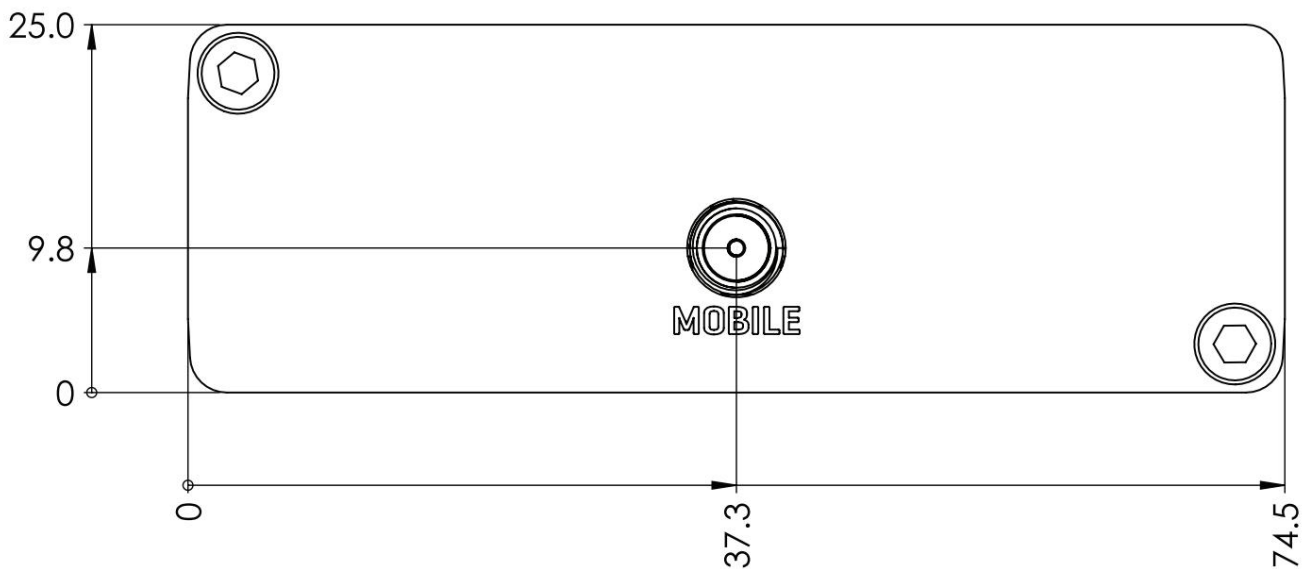

### ANFORDERUNGEN AN DEN MONTAGERAUM

Die folgende Abbildung zeigt eine ungefähre Darstellung der Geräteabmessungen bei angeschlossenen Kabeln und Antennen:

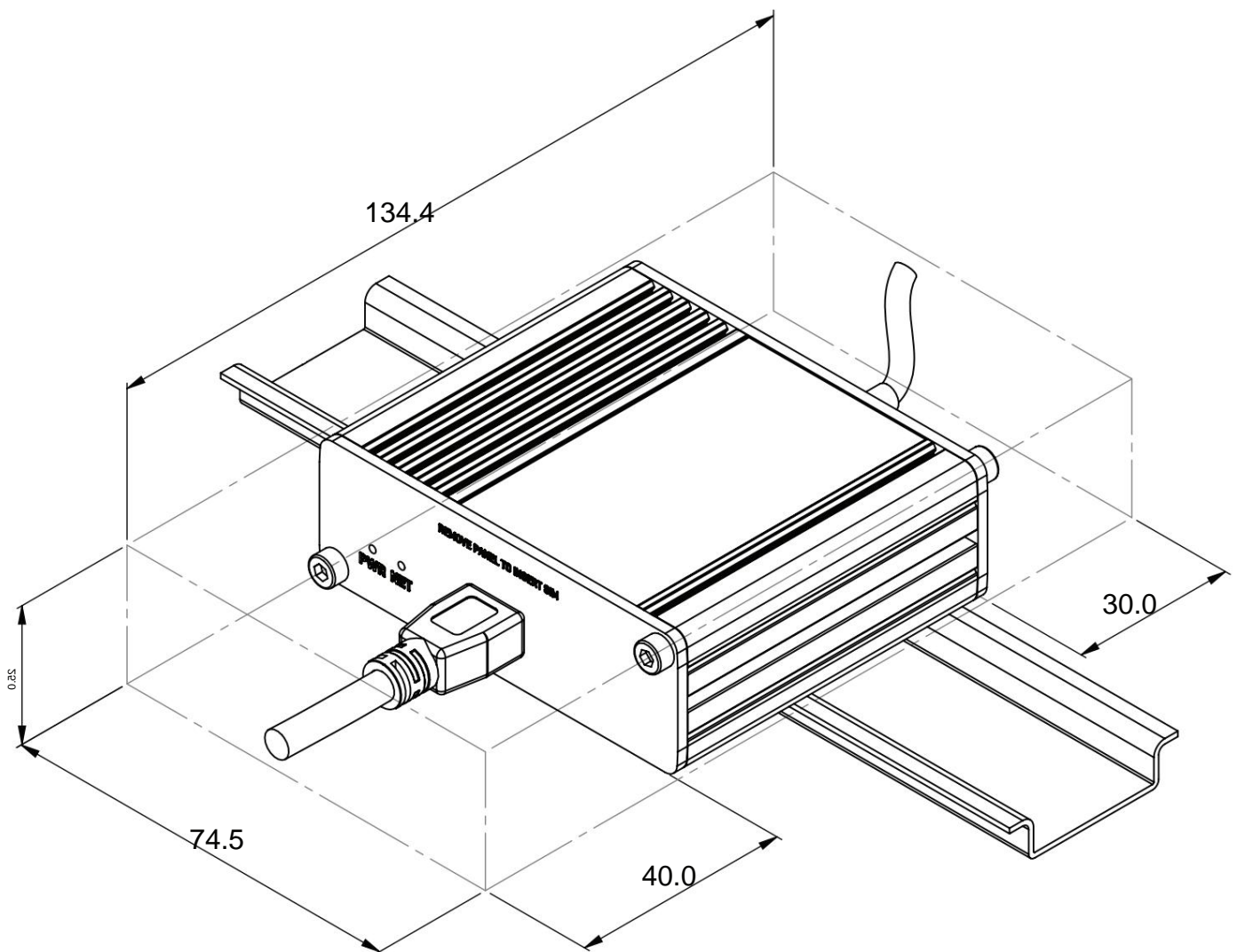



DIN-SCHIENE

Das folgende Schema zeigt die Überstandsmessungen einer angebrachten DIN-Schiene:

